



Перед оклейкой:

Начните со знакомства с обоями. Разверните рулон на столе и отрежьте от каждой полосы по линии отреза отмеченной ножницами. Верхние и нижние полосы идут друг за другом. Каждая полоса снабжена указаниями, которые расположены на ее верхней части, так, что вам легко будет ориентироваться в порядке и направлении поклейки.

Посмотрите на полосы – всё ли в порядке? Если вы обнаружили какую-либо ошибку, сразу же прекратите работу и обратитесь к вашему дилеру.

Тщательно проведенная подготовительная работа даст отличный результат при наклейке обоев. Стена должна быть сухой, ровной и прочной. Если стена имеет значительные цветовые контрасты, то для достижения наилучшего результата необходимо первоначально нанести на нее грунтовую краску.

Важно выбрать правильный клей!

Ваши инструменты:

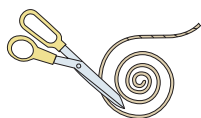

Отвес, например шнурок с ножницами (чтобы контролировать, что полоса обоев находится в вертикальном положении)



Карандаш

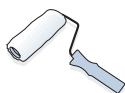

Валик

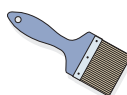

Кисть (используется там, где сложно работать валиком)

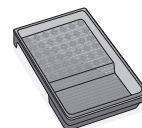

Лоток для клея

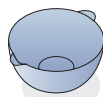

Ведро с чистой водой



Мягкая губка/тряпка (Не трите сильно губкой по обоям, вместо этого используйте больше воды)



Пластиковый шпатель



Шпатель (можно использовать в качестве подпорки при чистовой обрезке обоев у пола и потолка)



Обойный нож

Начало работы:

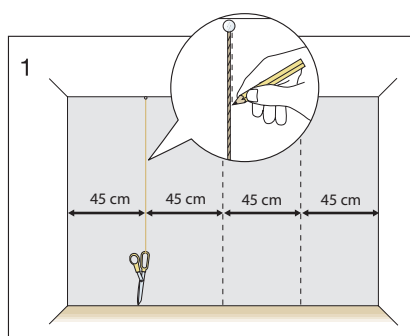

1. Установите по отвесу начальную вертикальную линию. Для достижения наилучшего результата нанесите карандашом направляющие линии прямо на стену.

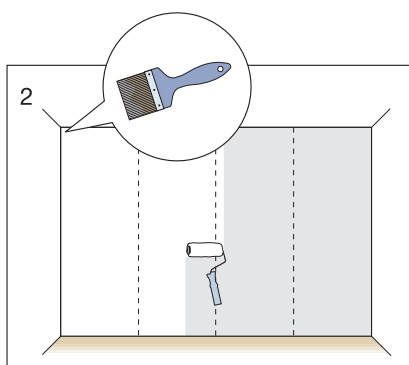

2. Нанесите клей на стену приблизительно на ширину 2-3 полос (1-1,5 метра). Важно распределить клей равномерно по всей поверхности. Из-за непромазанного клеем участка на обоях может появиться пузырь. Используйте обойную щетку в тех местах, где сложно нанести клей с помощью валика.

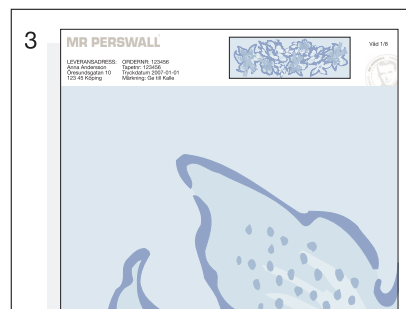

3. Следуйте инструкциям относительно лицевой и тыльной стороны обоев, а также верха и низа.

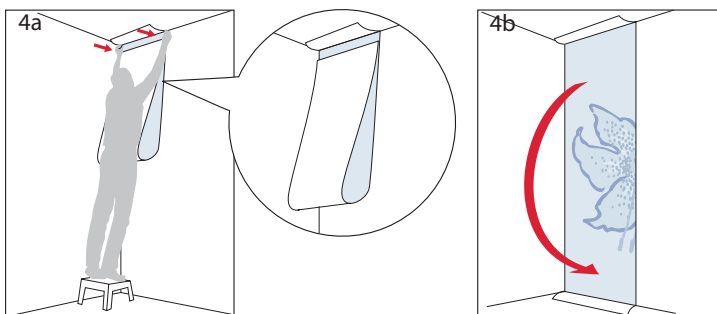

4. Прежде чем поднести полосу к стене, сложите ее пополам рисунком вовнутрь, чтобы избежать попадания клея на лицевую сторону обоев. Закрепите затем верхнюю часть на правильной высоте и в правильном положении, прежде чем начнете разворачивать всю полосу вниз.

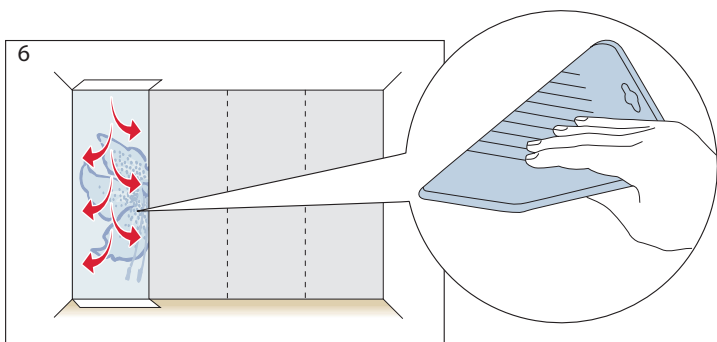

6. Используйте обойный инструмент для разглаживания обоев, а также снятия лишнего клея и пузырей. Держите инструмент в чистоте! Постоянно очищайте инструмент от клея и краски. Разглаживайте обои с помощью обойного инструмента от потолка к полу и от центра к краям.

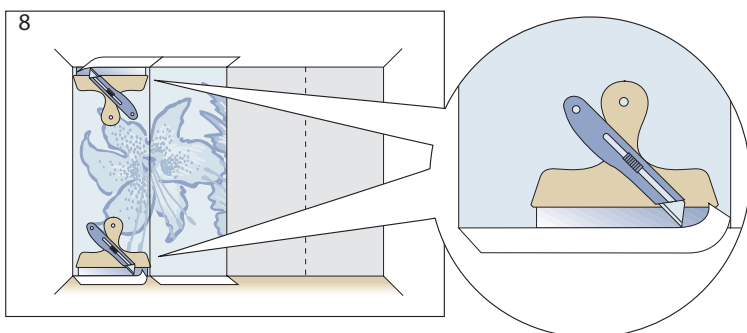

8. Отрежьте всё лишнее (инструкции, белые поверхности). Используйте в качестве подпорья для чистовой обрезки стальную линейку или широкий шпатель. Чаше меняйте лезвие обойного ножа. Тупое лезвие легко может изорвать обои.

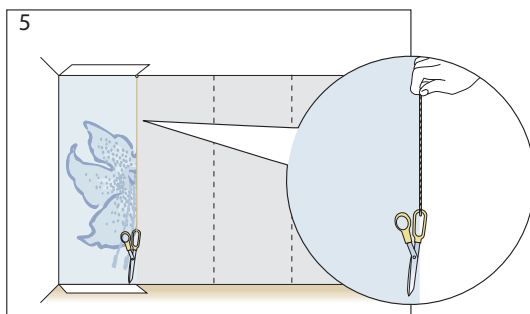

5. Прежде чем разглаживать обои по стене, убедитесь с помощью отвеса, что верхняя и нижняя части первой полосы обоев легли вертикально. Никогда не пытайтесь сдвинуть уже приклеенную полосу обоев в каком-либо направлении. Если вы совершили ошибку, снимите полосу и начните всё сначала. Используйте при необходимости дополнительное количество клея.

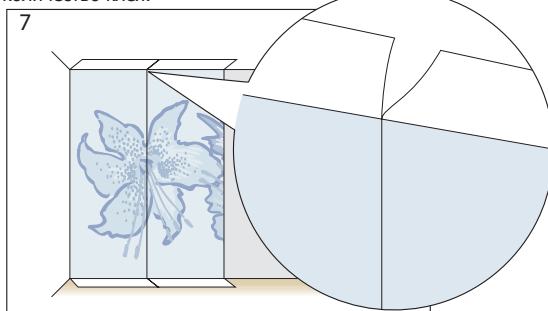

7. Приклейте вторую полосу обоев край к краю предыдущей полосы. Убедитесь в том, что полосы, действительно, хорошо стыкуются друг с другом и что между ними не видно основания. Важно также, чтобы клея было достаточно для прочной приклейки краев полос.

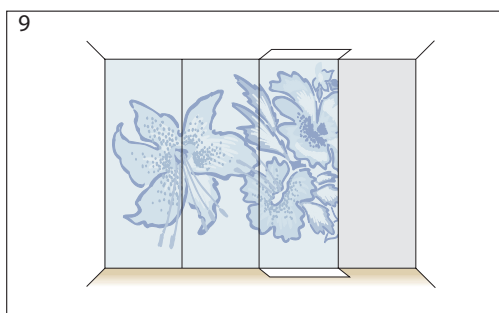

9. Продолжайте поклейку следующих полос до тех пор, пока стена полностью не будет оклеена обоями.

Советы:

- Если клей попал на лицевую часть обоев уберите его влажной губкой как можно быстрее. Не трите сильно, вместо этого лучше использовать больше воды.
- Только что наклеенные обои могут иметь пузыри и пятна. Они должны исчезнуть примерно по прошествии суток.
- Никогда не закрывайте комнату с только что наклеенными обоями. Проветривайте помещение и поддерживайте в нем нормальную комнатную температуру (не ниже 18 градусов Цельсия), чтобы обои могли хорошо высохнуть.
- Типичные ошибки - отходящие края обоев, зазоры в швах, пузыри, складки и прочее - происходят не из-за качества обоев, а чаще всего из-за таких факторов как количество использованного клея, неправильно подготовленная для оклейки стена и небрежность в наклеивании обоев. Для проверки товара на наличие дефекта достаточно поклейки трех полос. Претензии без предоставления доказательств (образцов обоев и этикеток) не рассматриваются. Брак заменяется аналогичной продукцией при предъявлении чека. Ответственность компании Mr Perswall не включает в себя компенсацию затрат на проведение малярных и обойных работ, а также возмещение потери времени и других не прямых потерь.

- Стена с хорошими абсорбирующими свойствами, например, гипс или штукатурка, необходимо предварительно обработать клеем или грунтовкой. В противном случае основание впитает в себя воду из клея.
- В случае наклейки обоев на стекловолоконную ткань или любую крашеную ткань, поверхность необходимо предварительно зашпаклевать, отшлифовать и обработать клеем или грунтовкой.
- Если основание для оклейки имеет значительные цветовые контрасты, например, шпаклевочные швы на темном фоне или старые обои с большим количеством рисунков, необходимо первоначально нанести на него грунтовую краску.
- Необходимо выровнять поверхность в случае наклейки новых обоев на виниловые, текстильные и структурные обои.
- Прежде чем клеить обои на крашеную поверхность, особенно если речь идет о глянцевой поверхности, необходимо обработать ее малярным мылом или другим аналогичным составом и затем ополоснуть водой.

